

TROLLER

MANUAL DO PROPRIETÁRIO

*Mantenha-o sempre no veículo.
Contém informações importantes sobre segurança,
funcionamento e manutenção.*

APRESENTAÇÃO

TROLLER

Prezado Proprietário

Parabéns! Você acaba de adquirir um veículo feito sob medida para você: Ótima relação custo-benefício, desempenho, design, segurança e tecnologia com componentes robustos, modernos e voltados a preservação do meio ambiente.

Neste manual estão descritas informações importantes sobre a segurança, operação, manutenção e garantia do seu veículo. Aconselhamos uma leitura atenta, para melhor familiarizar-se com o veículo e também assegurar seu direito às garantias e revisões gratuitas oferecidas pela **TROLLER VEÍCULOS ESPECIAIS S.A.** Este manual é parte essencial de seu veículo, e deve ser portado sempre.

TROLLER VEÍCULOS ESPECIAIS S.A.
ASSISTÊNCIA TÉCNICA
ROD. BR 116, KM 37,7
CEP. 62880-000 - Horizonte - CE
troller@troller.com.br
www.troller.com.br

ESPECIFICAÇÕES TÉCNICAS

• Pesos	46
• Dimensões	46
• Performance Off-Road	46
• Motor	46
• Transmissão	46
• Suspensão	47
• Freios	47
• Direção	47
• Sistema elétrico	47
• Capacidades	47

IDENTIFICAÇÃO DO VEÍCULO

• Nº do chassis	11
• Carroceria	11
• Motor	11
• Chaves	11

CONHECENDO O VEÍCULO

• Porta do motorista	13
• Posições da chave de ignição	13
• Regulagem dos bancos	14
• Acesso ao banco traseiro	15
• Porta luvas	16

• Acendedor de cigarros	16
• Console	16
• Capota de lona	17
• Janela das portas	18
• Extintor	19
• Alavanca de mudança das marchas	19
• Cintos de segurança	19
• Instrumentos e controles	21
• Abastecimento de combustível	28
• Indicadores de direção	23
• Interruptor das luzes	23
• Comutador dos faróis e lampejamento	24
• Luz interna	24
• Limpador do pára-brisa	24
• Lavador do pára-brisa	25
• Ar condicionado	25
• Capuz do motor	26
• Macaco e alavanca	27
• Reboque	27
• Gancho do chassis	28

ÍNDICE

TROLLER

CONDUZINDO O VEÍCULO

- Acionamento do motor de partida 30
- Acionamento do sistema de tração 30
- Utilizando a caixa de marchas 31
- Amaciamento 32
- Travessia de água 32
- Conduzindo fora de estrada 33

MANUTENÇÃO E VERIFICAÇÕES

- Bateria 34
- Nível do óleo do motor 35
- Adição de óleo no motor 35
- Troca de óleo do motor 36
- Líquido de arrefecimento do motor 36
- Troca de óleo da caixa de marchas 37
- Troca de óleo da caixa de transferências 37
- Central de fusíveis e relés 37
- Reservatório do óleo da direção hidráulica 39
- Filtro de ar 39
- Amortecedores 39
- Palhetas do limpador de pára-brisa 40
- Fluido de freios 40
- Pressão dos pneus 41
- Rodízio dos pneus 41
- Limpeza do TROLLER 42

PROCEDIMENTOS DE EMERGÊNCIA

- Rebocando seu TROLLER 43
- Utilizando o macaco 43
- Substituição de um pneu 43

INFORMAÇÕES DE SEGURANÇA

..... 44

TABELA DE LUBRIFICANTES

..... 48

ÍNDICE ALFABÉTICO

..... 49

GARANTIA

REVISÕES

CONTROLE DAS REVISÕES

CUPONS DE REVISÃO

MAPA DE MANUTENÇÕES PROGRAMADAS

(Vide Manual de Garantia e Manutenção Preventiva)

IDENTIFICAÇÃO DO VEÍCULO

TROLLER

Nº DO CHASSIS

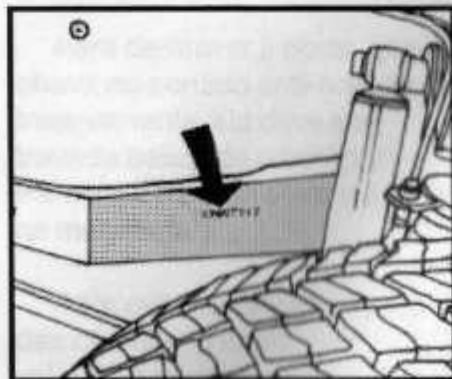

Gravação principal com número do chassis.

CARROCERIA

Plaqueta de identificação com nome do fabricante e número do chassis.

Nº DO MOTOR

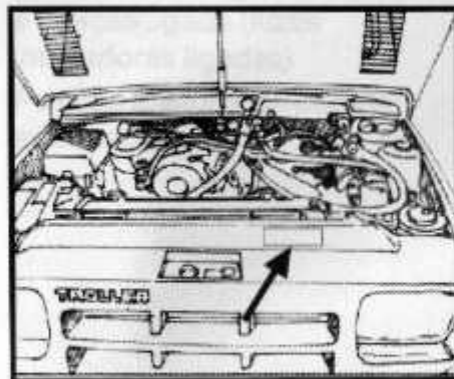
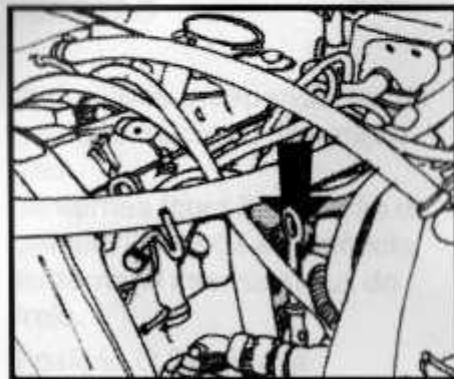

CHAVES

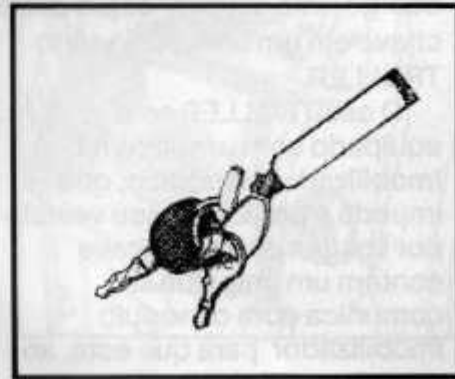

Acompanham duas chaves (ambas com cópia). A chave menor para a tampa do bocal de combustível, e a maior que abre as portas, a tampa do porta-luvas, destrava a direção, liga a ignição e dá a partida.

Um código de identificação está gravado em duas plaquetas entregues junto com a chave de ignição, guarde-as em local

IDENTIFICAÇÃO DO VEÍCULO

TROLLER

seguro, você precisará deste código para solicitar cópia desta chave em um concessionário TROLLER.

O seu TROLLER está equipado com um sistema Imobilizador eletrônico, que impede a partida de seu veículo por ligação direta. A chave contém um chip que se comunica com o módulo imobilizador para que este, ao reconhecer a chave, libere o funcionamento do sistema de injeção eletrônico de combustível.

PORTA DO MOTORISTA

Para destravar a porta, gire a chave no sentido anti-horário. Internamente, ela deve ser travada baixando o botão-trava. Para abrir a porta, acione a tecla na maçaneta.

Para evitar o esquecimento das chaves no interior do veículo, a porta do motorista só pode ser travada com a chave.

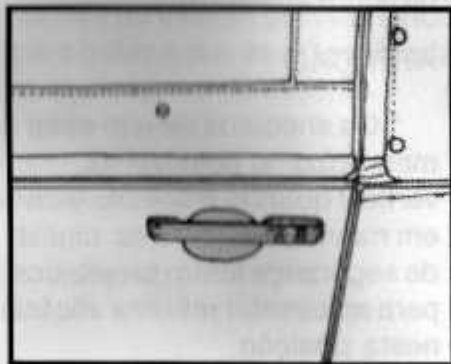

POSIÇÕES DA CHAVE DE IGNIÇÃO

As funções independentes da posição da chave de ignição são:

lanternas (com iluminação do painel), Luzes de advertência, lanterna(s) interna(s), luz do freio.

Posição 0: Desligada

Posição 1: Direção destravada e ignição ligada (luzes indicadoras ligadas)

Posição 2: Motor de partida acionado.

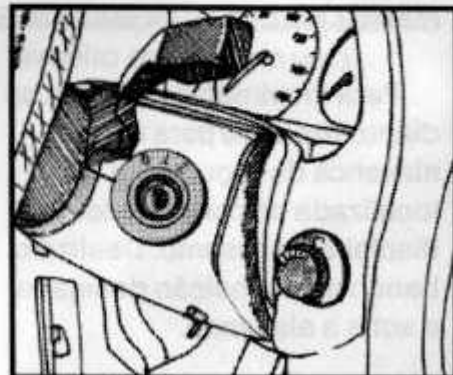

CONHECENDO O VEÍCULO

TROLLER

REGULAGEM DOS BANCOS CUIDADO !

Para movimentar os bancos dianteiros puxe para cima a alavanca de regulagem localizada na parte inferior dianteira do assento. Deslize o banco até a posição desejada e solte a alavanca.

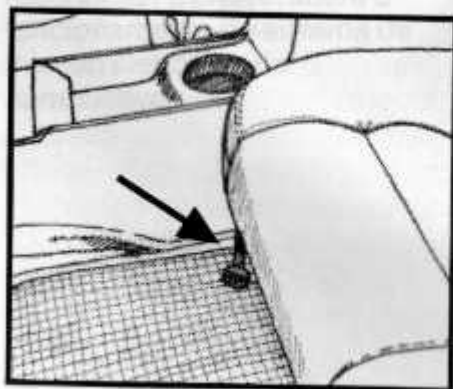

* Nunca tente regular a posição do banco do motorista com o veículo em movimento. O assento ou o encosto podem se mover inesperadamente, provocando perda de controle. Certifique-se de que o assento e o encosto estejam adequadamente regulados antes de colocar o veículo em movimento.

ENCOSTOS RECLINÁVEIS

A inclinação dos encostos dos bancos dianteiros pode ser ajustada mediante o uso da alavanca correspondente, localizada no lado externo do banco(A). Gire e escolha a posição desejada. Os encostos também podem se mover

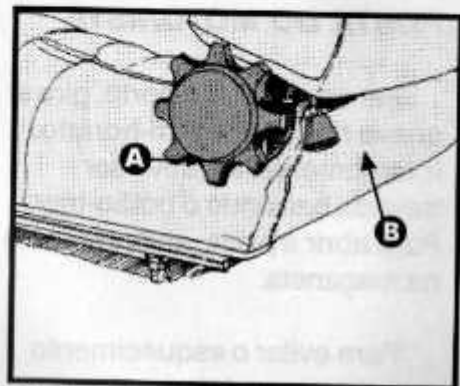

totalmente para a frente acionando a alavanca indicada na figura abaixo(B).

ATENÇÃO !

* Os encostos devem estar o mais próximo possível da vertical quando o veículo estiver em movimento, pois os cintos de segurança foram projetados para apresentar máxima eficácia nesta posição.

* Evite que os cintos de segurança fiquem com folga excessiva, pois isto reduz muito sua eficácia como dispositivo de segurança.

ACESSO AO BANCO TRASEIRO

O banco dianteiro se move para proporcionar melhor acesso ao banco traseiro. Você pode mover o assento pelo lado de fora do veículo pressionando para baixo a alavanca localizada na parte lateral do assento.

ATENÇÃO !

* Certifique-se sempre de que o assento retornou adequadamente à sua posição normal de uso e está travado.

CUIDADO !

* Antes de recolocar o assento em sua posição normal de uso, certifique-se de que os

pés dos passageiros do banco traseiro estejam em uma posição segura.

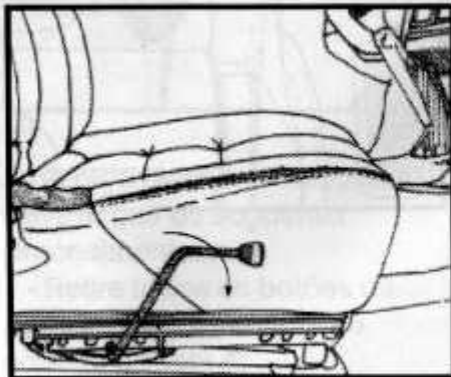

PORTA LUVAS

Para abrir a tampa, pressione as abas do fecho. Para fechá-la, basta pressioná-la, que o travamento é automático.

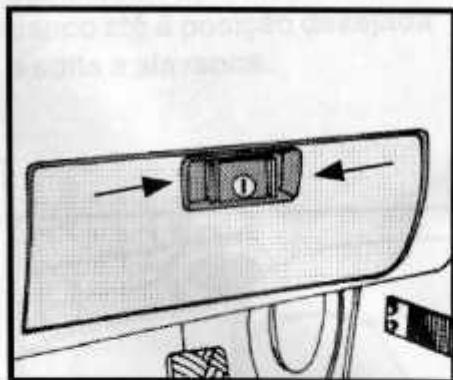

ACENDEDOR DE CIGARROS

Pressione o botão e aguarde o retorno automático.

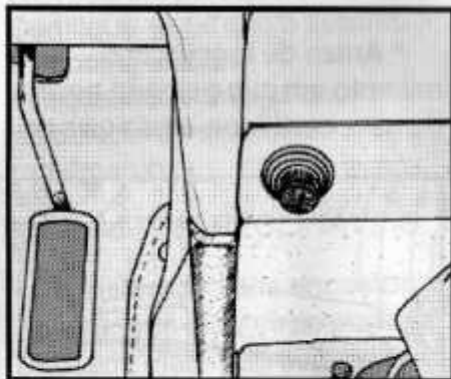

CONSOLE

Seu veículo dispõe de console central localizado entre os bancos dianteiros com um porta objetos.

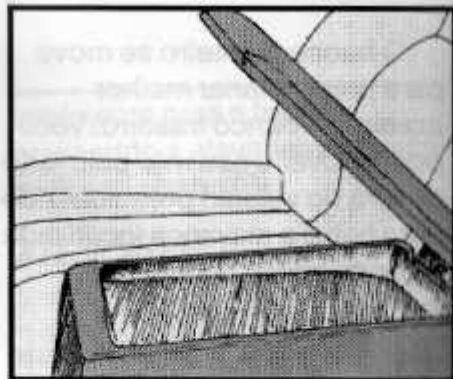

CAPOTA DE LONA

A capota de lona é projetada para oferecer proteção somente contra condições climáticas adversas. Seu projeto não evita que os ocupantes do veículo sejam atirados para fora em caso de acidente, ou a penetração de objetos externos. Utilize sempre os cintos de segurança.

Não faça modificações no arco central (Santo Antônio) de apoio da capota de lona. Qualquer modificação ou dano ao arco central pode resultar na redução do nível de proteção dos ocupantes do veículo em caso de acidentes. Se notar qualquer dano no arco central, procure imediatamente um

revendedor autorizado TROLLER para reparos.

COMO RETIRAR A CAPOTA DE LONA

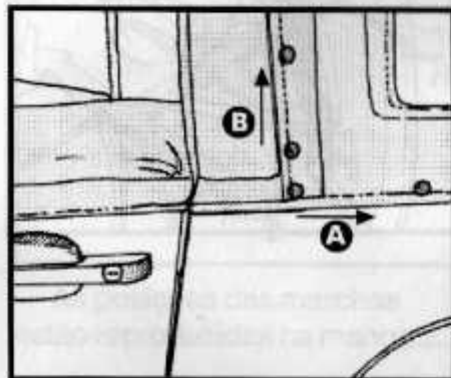

A retirada da capota de lona deve seguir os seguintes procedimentos:
1 - Retire todos os botões da parte traseira da capota no sentido da seta A;

2 - Ídem, seguindo a seta B;
3 - Solte as abraçadeiras que fixam a capota na armação traseira e no santo antônio;

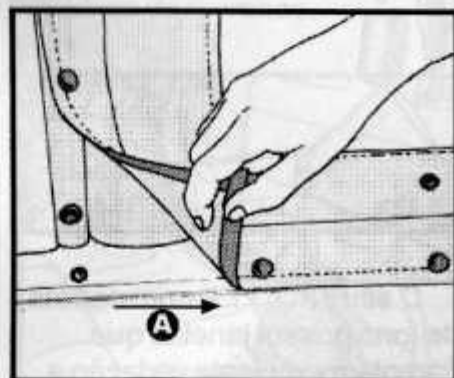

4 - Desloque a capota para a frente do veículo e desencaixe-a da moldura do pára-brisas;
5 - Para recolocá-la, siga os passos de 1 a 4 inversamente.

JANELA DAS PORTAS

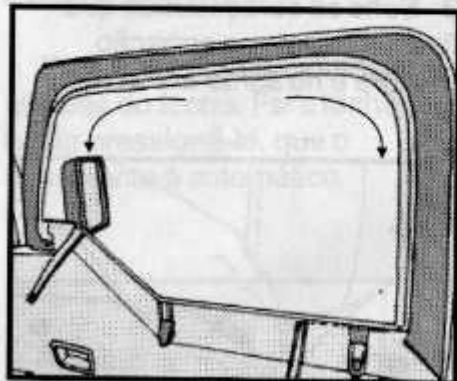

O seu TROLLER com capota de lona possui janelas que garantem excelente vedação e transparência. Para abri-las desloque o zíper no sentido das setas, e enrole a cortina transparente para o interior do veículo, prendendo-a com as cintas, conforme os desenhos acima.

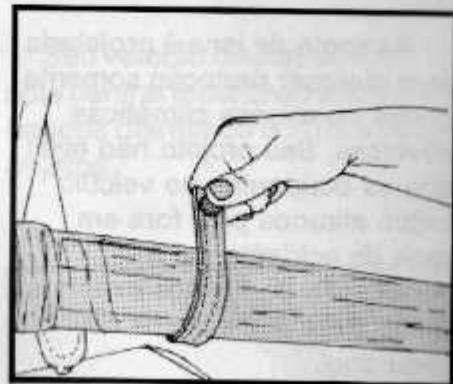
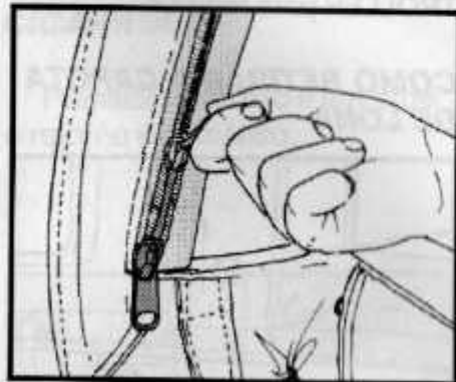

EXTINTOR

Está localizado atrás do painel, próximo ao porta-luvas.

Para removê-lo, abra a capa de proteção e solte a braçadeira de fixação.

As instruções de uso estão descritas no corpo do extintor e atendem as especificações da

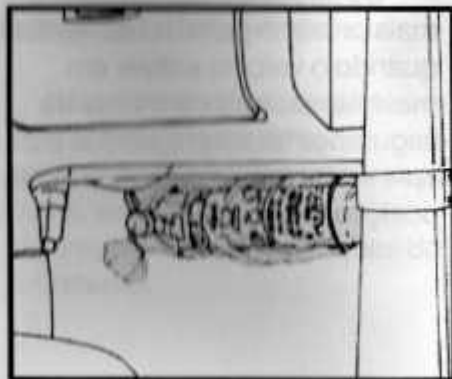

ALAVANCA DE MUDANÇA DAS MARCHAS

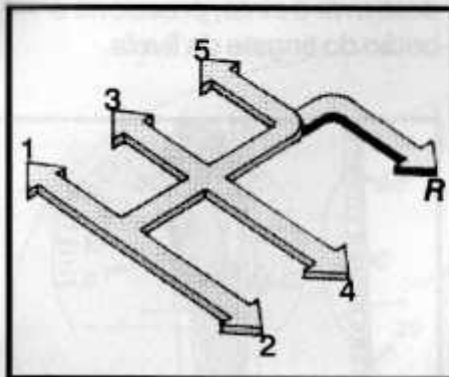

As posições das marchas estão reproduzidas na manopla.

Para engatar a marcha-à-ré (somente com o veículo parado) pise no pedal da embreagem e aguarde um segundo. Pressione a alavanca, leve-a para a direita até o batente e, em seguida puxe-a para trás.

ATENÇÃO !

*Evite conduzir o veículo com o pé no pedal da embreagem e a mão na alavanca de marchas.

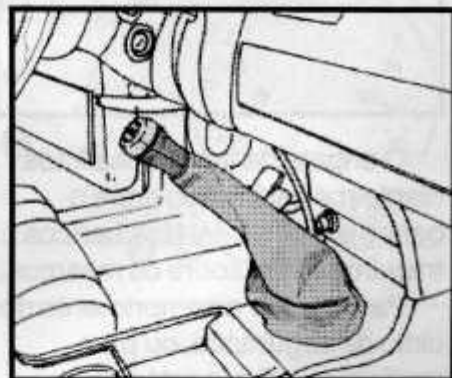

CINTOS DE SEGURANÇA

Passa a fivela do cinto sobre a cintura e pressione-a no engate, até ouvir um "click".

CONHECENDO O VEÍCULO

TROLLER

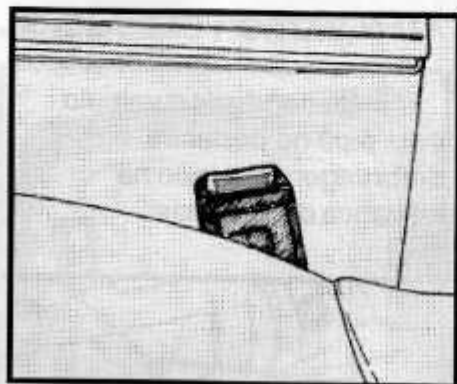

automaticamente permitindo liberdade de movimentos. Para destravar o cinto, pressione o botão do engate da fivela.

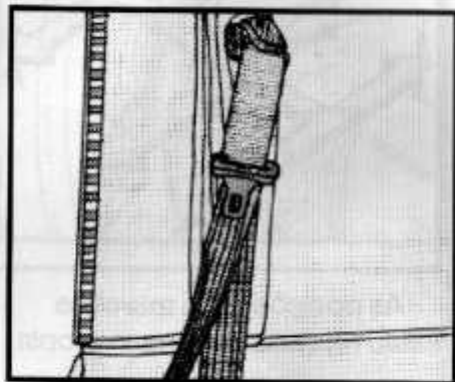

ATENÇÃO !

* Os cintos de segurança devem ter sua parte subabdominal sempre ajustada sobre os quadris, e não em torno da cintura. Sua parte superior

sempre sobre os ombros, nunca sobre o braço.

* Os cintos de segurança não devem estar retorcidos quando em uso. Utilize-os tão justos quanto possível, mantendo uma posição confortável. Se utilizados com folga excessiva, estes não oferecem a proteção para a qual foram projetados.

* Os encostos devem estar o mais próximo possível da vertical quando o veículo estiver em movimento, pois os cintos de segurança foram projetados para apresentar máxima eficácia nesta posição.

O engate da fivela dos cintos dianteiros está fixado entre o banco e o console. Nos bancos traseiros estão sobre os mesmos.

Para ajustar o comprimento do cinto de segurança, ou para verificar se a fivela está corretamente travada, puxe para cima a extensão do ombro, até sentir que a parte da cintura está bem ajustada. O comprimento da extensão do ombro ajusta-se

CONHECENDO O VEÍCULO

TROLLER

CUIDADO!

* Nunca use os cintos de segurança sobre mais de uma pessoa ou sobre crianças sendo transportadas no colo de um passageiro adulto. Esta prática poderá agravar as consequências de um acidente.

* Mulheres grávidas devem usar cinto de segurança observando cuidados e orientação dos médicos.

* Jamais transporte um bebê sem utilizar dispositivos adequados de segurança. Instale-os no veículo seguindo rigorosamente as instruções do fabricante.

INSTRUMENTOS E CONTROLES

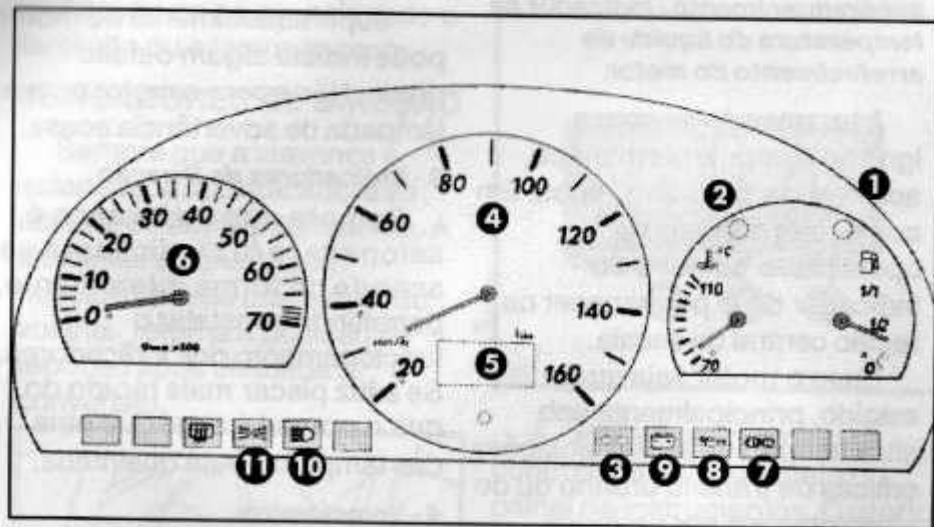

1 - Indicador do nível de combustível, com luz de alerta.

A luz de alerta acende-se com a ignição ligada, e permanece acesa por alguns segundos. Se a lâmpada acender com o veículo em movimento, é sinal de que

existem, aproximadamente, 10 litros de combustível no reservatório.

2 - Luz indicadora do superaquecimento / indicador da temperatura do líquido de arrefecimento do motor.

A luz acende-se com a ignição ligada, e permanece acesa por alguns segundos. Em condições normais de operação, o ponteiro do indicador deve permanecer na região central da escala.

Caso o motor seja muito exigido, principalmente sob altas temperaturas, em situações críticas de trânsito urbano ou de altas rotações por períodos longos, é normal que o ponteiro se aproxime da marcação superior da escala, podendo inclusive atingi-la. Nesta última condição, a lâmpada de advertência se acenderá.

ATENÇÃO !

*Superaquecimento do motor pode indicar algum defeito grave. Não opere o motor com a lâmpada de advertência acesa.

3 - Indicadores de Direção

Sempre que a alavanca é acionada, a luz indicadora se acende de forma intermitente, permitindo constatar o funcionamento dos indicadores. Se a luz piscar mais rápido do que o normal é sinal que uma das lâmpadas está queimada.

4 - Velocímetro

Marca a velocidade do veículo. Obedeça os limites máximos de velocidades.

5 - Odômetro

Marca distância percorrida até 999.999 Km, com identificação de 1 em 1 Km.

6 - Tacômetro (contagiros)

Indica a rotação do motor. O motor possui um dispositivo eletrônico que impede rotações críticas (superiores a 6.200 rpm), prejudiciais à sua durabilidade. Este dispositivo provoca alterações perceptíveis no funcionamento de motor, que desaparecem com a desaceleração.

7 - Luz indicadora do freio de estacionamento/nível do fluido de freio.

Com a ignição ligada, a luz acende-se ao ser acionada a alavanca do freio de estacionamento, apagando-se quando desacionada. Se esta lâmpada se acender com o veículo em movimento, é sinal que o nível do fluido está baixo.

8 - Luz indicadora da pressão do óleo do motor.

Acende-se com a ignição ligada, apagando-se com o motor em funcionamento. Se ela se acender com o veículo em movimento, estacione num local seguro, desligue o motor e verifique o nível do óleo, completando-o se necessário.

9 - Luz indicadora da carga do alternador.

Acende-se com a ignição ligada. Apaga-se com o motor em funcionamento. Se a lâmpada se acender durante o percurso, estacione o veículo num local seguro e verifique se houve rompimento da correia do alternador.

10 - Luz indicadora do farol alto

Acende-se ao ser acionado o farol alto ou o lampejamento.

INDICADORES DE DIREÇÃO

Sempre que a alavanca é acionada, a luz indicadora se acende de forma intermitente. A alavanca, acionada sem necessidade de tirar a mão do volante, retorna à posição de repouso após efetuada a conversão.

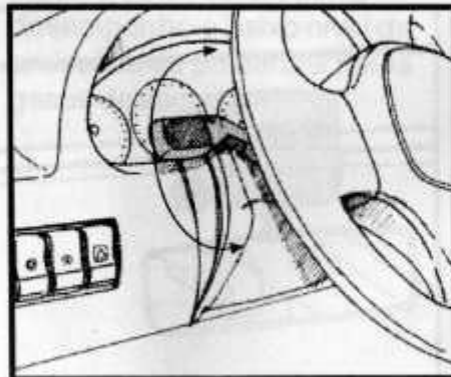

INTERRUPTOR DAS LUZES

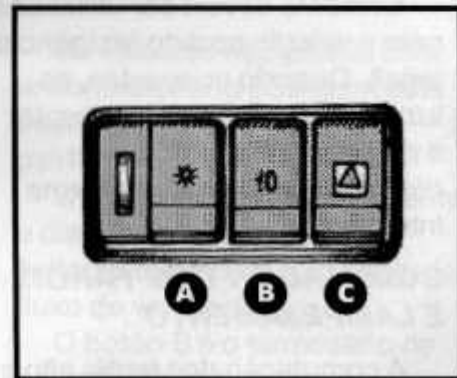

A - Possui um reostato p/ controle da luminosidade do painel de instrumentos. Quando parcialmente pressionado acendem-se lanternas, luz da placa e painel de instrumentos. Quando totalmente pressionado acende também os faróis.

B - Faróis de milha, devem ser utilizados somente fora de estrada.

CONHECENDO O VEÍCULO

TROLLER

C - Luzes de advertência.

Somente devem ser utilizadas com o veículo parado (exigência legal). Quando acionadas, as luzes indicadoras no interruptor e no painel (indicadores de direção) acendem-se de forma intermitente.

COMUTADOR DOS FARÓIS E LAMPEJAMENTO

A comutação dos faróis alto e baixo é feita pressionando-se a

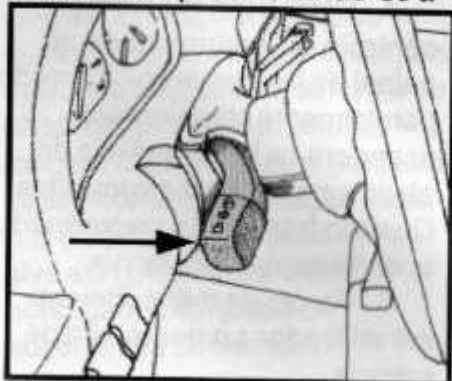

alavanca de encontro ao volante com a ignição ligada. Com os faróis apagados, este movimento possibilita-se emitir sinais de luz (lampejamento).

LUZ INTERNA

Está fixada junto ao espelho retrovisor interno. Dispõe de duas posições:

1 - Funciona como luz de

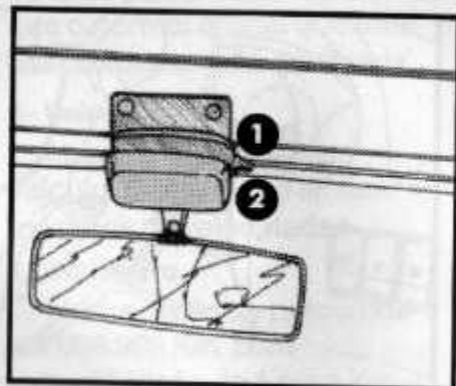

cortesia ao abrir-se a porta esquerda.

2 - Acende-se desde que as luzes de estacionamento estejam ligadas.

LIMPADOR DE PÁRA-BRISA

Alavanca na posição:

1 - velocidade lenta

2 - velocidade rápida

3 - Temporizador com

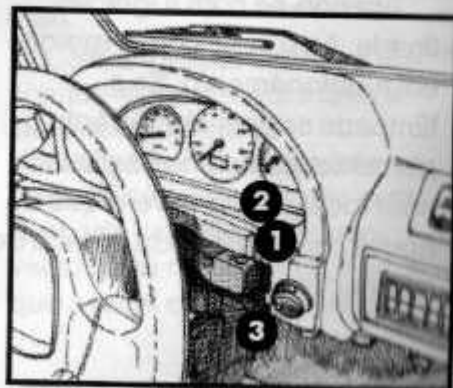

CONHECENDO O VEÍCULO

TROLLER

funcionamento intermitente (um movimento a cada 7 segundos).

Limpeza rápida:

Pressione a alavanca para cima, até o ponto de resistência antes da posição "1". As palhetas farão um único movimento, voltando em seguida à posição de repouso.

LAVADOR DE PÁRA-BRISA

Pressione a alavanca de encontro ao volante (vide seta). Após acionado o lavador, as

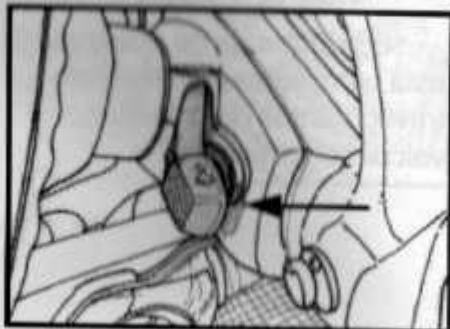

palhetas do limpador movem-se algumas vezes (o jato d'água será contínuo, enquanto a alavanca permanecer acionada).

O motor do Troller está adequado à utilização do combustível disponível no território brasileiro (gasolina com índice nominal e octanagem 82-método motor - contendo até 25% de álcool etílico anidro em volume), de modo a obter-se um ótimo desempenho e baixo nível de emissões de poluentes pelos gases de escape.

AR CONDICIONADO

Os veículos equipados com ar condicionado possuem dois controles no lado direito do painel:

O botão A liga o equipamento e dispõe de três posições (velocidades) para o controle de fluxo do ventilador.

O botão B é o termostato de controle de temperatura.

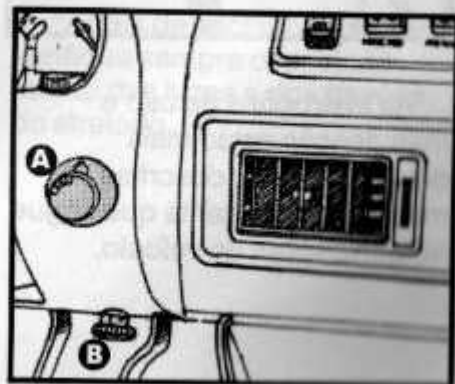

CONHECENDO O VEÍCULO

TROLLER

No painel estão dispostos três difusores. Ajuste-os conforme a sua conveniência.

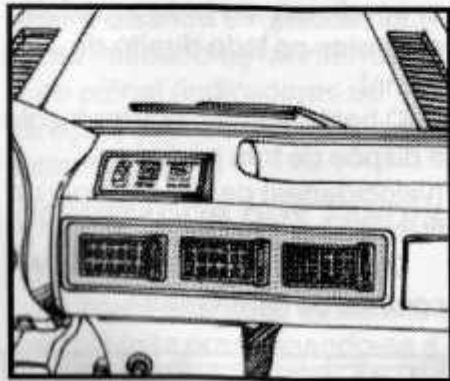

As instruções de uso e manutenção estão mais detalhadamente descritas no manual do fabricante que segue no porta-luvas do veículo.

CAPUZ DO MOTOR

Para abri-lo puxe a alavanca localizada sob o painel no lado esquerdo do veículo e solte a trava de segurança, deslocando-a para cima. Uma mola hidráulica fará sua sustentação.

Para fechar o capuz, puxe-o para baixo e pressione até o travamento do mesmo.

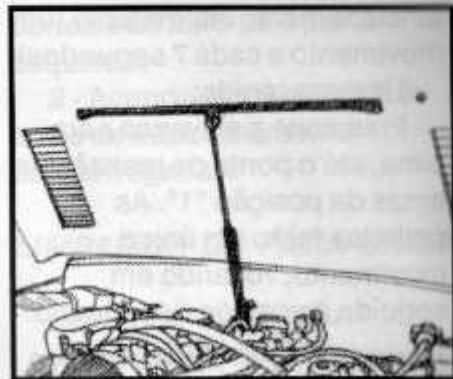

ATENÇÃO !

*Certifique-se de que o capuz está completamente fechado e travado antes de colocar o veículo em movimento.

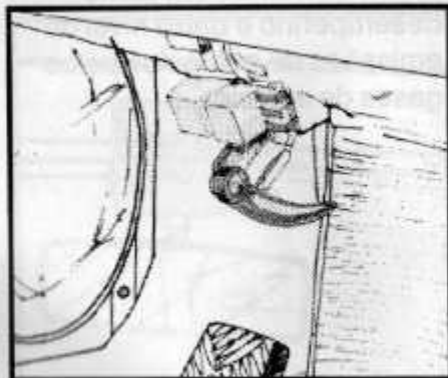

MACACO E ALAVANCA

O macaco está alojado a esquerda do compartimento do motor sob o capuz, e sua alavanca junto ao triângulo de segurança sob o banco do motorista.

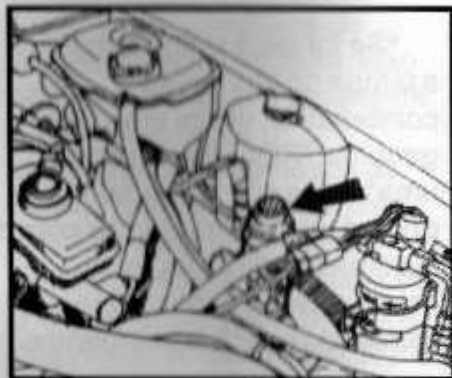

REBOQUE

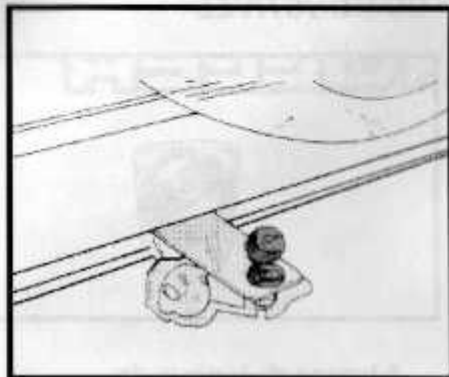

O TROLLER pode rebocar atrelados em vários tipos de terrenos. Sua suspensão foi projetada para suportar um atrelado pesado sem prejudicar o equilíbrio ou a estabilidade do veículo.

Consegue-se um arranque suave com atrelados que pesem até 1.320Kg.

ATENÇÃO !

*Rebocar provoca sobrecarga para o motor, sistema de transmissão e freios. Evite rebocar durante os 1.000Km iniciais do veículo.

*Quando preparar o veículo para reboque, verifique se os pneus estão na pressão normal de uso, independente da carga a ser transportada.

*Antes de iniciar o reboque, verifique sempre o funcionamento das luzes e dos travões do atrelado.

CONHECENDO O VEÍCULO

TROLLER

GANCHO DO CHASSIS

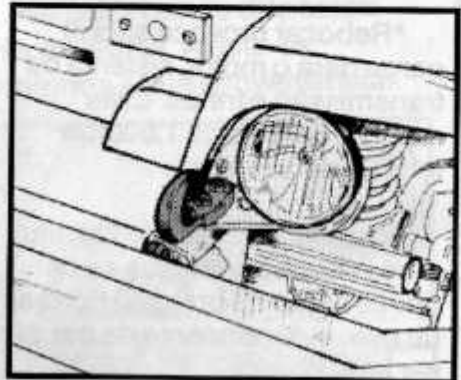

Localizado na parte dianteira esquerda do chassi do veículo.

ATENÇÃO !

Não utilize os ganchos do chassi para reboque em estradas pavimentadas.

ABASTECIMENTO DE COMBUSTÍVEL

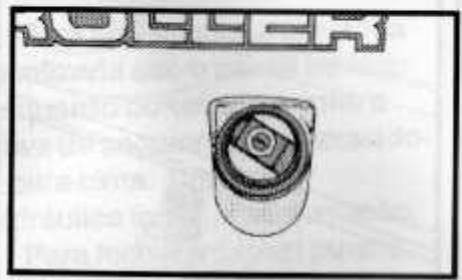

A tampa do tanque de combustível está localizada à esquerda do veículo na parte traseira. Gire a tampa no sentido anti-horário para removê-la e no sentido horário para recolocá-la. Gire a chave no sentido anti-horário para destravar a tampa, e no sentido horário para travá-la.

ATENÇÃO !

*O combustível disponível no território brasileiro, por conter álcool, pode causar danos à pintura do veículo.

CUIDADO!

*Se for necessário substituir a tampa do tanque de combustível, utilize uma peça genuína TROLLER. O uso de uma tampa não adequada poderá causar problemas com o sistema de alimentação de combustível e vazamentos, causando eventuais acidentes.

ACIONAMENTO DO MOTOR DE PARTIDA

Posicionar a alavanca de mudanças em neutro (ponto morto); inserir a chave de ignição e girá-la primeiro para a posição 1 e em seguida para a posição 2 acionando o motor de partida. Libere a chave logo que o motor pegar. As luzes indicadoras vermelhas deverão se apagar.

ATENÇÃO !

*Não acione o motor de partida continuamente durante mais de 5 segundos, se o motor não pegar na primeira tentativa, desligue a ignição e espere de 5 a 10 segundos antes de acioná-lo novamente.

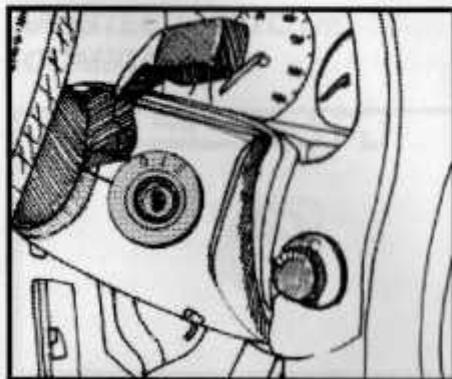

*O uso contínuo e prolongado do motor de partida pode descarregar a bateria e também danificá-la.

ACIONAMENTO DO SISTEMA DE TRAÇÃO

O sistema de tração dispõe de um interruptor com três posições: I, II e uma posição intermediária entre estas duas.

Na posição I e com as lâmpadas H e L apagadas, o veículo está no modo 4x2.

Na posição intermediária e com a lâmpada H acesa o veículo está no modo 4x4 normal.

Na posição II e com a lâmpada L acesa o veículo está no modo 4x4 reduzido.

Para mudar a tração de 4x2 para 4x4 normal, passe o interruptor para a posição intermediária. Esta mudança poderá ser efetuada com o veículo em movimento. A

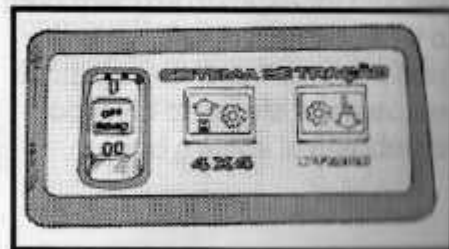

lâmpada H piscará até a conclusão do engate e permanecerá acesa.

Para mudar a tração para 4x4 reduzido, pare o veículo, acione o pedal de embreagem até o fundo e mude o interruptor para a posição II. A lâmpada L piscará até a conclusão do engate e permanecerá acesa.

Faça o procedimento inverso para retirar a tração 4x4 reduzida ou 4x4 normal.

ATENÇÃO !

*Se o interruptor for colocado na posição II com o veículo em movimento ou com o pedal da embreagem em descanso, a lâmpada L piscará indefinidamente e o engate não ocorrerá.

* Não utilize as posições 4x4 e 4x4 reduzido em terreno firme ou superfícies pavimentadas.

* Não utilize o 4x4 reduzido acima de 60 Km/h.

* Não utilize o 4x4 normal acima de 100 Km/h.

UTILIZANDO A CAIXA DE MARCHAS

As velocidades para a frente são sincronizadas, permitindo engates suaves, precisos e sem ruídos.

Acione sempre o pedal de embreagem antes de efetuar qualquer mudança.

Para obter um bom desempenho e economia de combustível observe nas tabelas seguintes as indicações de velocidade para cada marcha:

INTERRUPTOR DO SISTEMA DE TRAÇÃO EM 4x2 OU 4x4

MARCHA	Faixa de Velocidade (Km/h)
1a	0-25
2a	25-45
3a	45-65
4a	65-85
5a	85-100

CONDUZINDO O VEÍCULO

TROLLER

AMACIAMENTO

O amaciamento progressivo de seu TROLLER é importante e tem uma influência direta sobre o bom desempenho e a confiabilidade do motor e de seus componentes.

Para tanto uma série de cuidados devem ser tomados principalmente durante os 1.000Km iniciais:

- coloque sempre o veículo em movimento suavemente, evitando partidas com o motor acelerado demais.

- evite manter velocidades constantes por tempo prolongado.

- evite frenagens bruscas durante os 500Km iniciais.

- não reboque atrelados muito pesados.

- mantenha regimes moderados de rotação do motor.

As velocidades máximas sugeridas durante o período de amaciamento estão na tabelas a seguir:

INTERRUPTOR EM 4x2 OU 4x4

MARCA	FAZ DE VELOCIDADE (RPM)
1a	25
2a	45
3a	70
4a	90
5a	100

INTERRUPTOR EM 4x4 REDUZIDO

MARCA	FAZ DE VELOCIDADE (RPM)
1a	10
2a	20
3a	30
4a	40
5a	50

TRAVESSIA DE ÁGUA

A profundidade máxima aconselhável para travessia de água e de aproximadamente 800mm.

Aconselha-se uma marcha de força e o 4x4 acionado, acelerando o suficiente para evitar que o motor caia de rotação.

ATENÇÃO !

* Após executar travessia de água, verifique sempre se há presença de água nos óleos dos diferenciais, caixa de marchas e caixa de transferência.

CUIDADO !

*Se penetrar água no interior dos tambores de freio, provavelmente haverá uma diminuição do desempenho do sistema ,tornando imprevisível o comportamento dos freios. Experimente os freios em velocidade baixa para verificar se operam normalmente. Havendo algo de anormal repita várias frenagens até que os freios voltem a operar normalmente.

CONDUZINDO FORA DE ESTRADA

Para permitir uma grande versatilidade em usos fora de estrada, seu Troller possui maior

altura livre do chão do que um automóvel normal de passageiros.

Ao conduzir em terrenos acidentados, algumas observações são de suma importância :

- descer por superfícies inclinadas é normalmente mais perigoso do que subir por elas. Ao descer utilize sempre marchas reduzidas, não travando os freios. Caso o veículo comece a escorregar lateralmente, acelere levemente para recuperar o controle direcional.

- pode ser extremamente perigoso percorrer de lado superfícies inclinadas, devido ao

risco de tombamento ocasionado pela transferência de parte do peso do veículo para as rodas que estiverem mais baixas.

- caso o veículo atole acione a reduzida e movimente o veículo alternadamente para frente e para trás. Não acelere em demasia pois a rotação excessiva dos pneus irá originar sulcos mais profundos tornando ainda mais difícil a saída.

CUIDADO !

*Manobras abruptas em uma superfície acidentada pode ocasionar a falta de controle do veículo mesmo em baixa velocidade. Utilize sempre o cinto de segurança.

Seu veículo requer manutenções regulares dependendo das condições de utilização. A cada 500 km:

- Verifique o nível do óleo lubrificante do motor e se necessário complete com óleo recomendado.
- Verifique o nível do líquido de arrefecimento do motor com o motor quente e em marcha lenta (não abrir a tampa do reservatório do líquido de arrefecimento com o motor quente). Se necessário complete com mistura de água com aditivo à base de etileno glicol (nunca use somente água no sistema de arrefecimento).
- Verifique o nível da água do reservatório do limpador de parabrisa e, se necessário completar com água potável.

- Inspeção os pneus quanto a desgaste indevido.
- Verifique se os freios funcionam adequadamente.
- Verifique a pressão dos pneus, inclusive o sobressalente.
- Verifique o funcionamento das luzes e buzina.
- Verifique o funcionamento dos indicadores e das luzes de advertência do painel.

BATERIA

A bateria está localizada sob o capuz próximo ao motor e é do tipo "sem manutenção", portanto não requer atenção ou verificação.

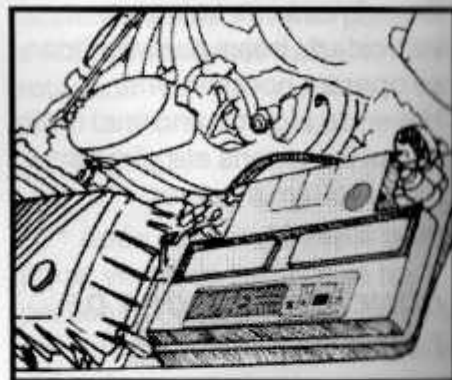

NÍVEL DO ÓLEO DO MOTOR

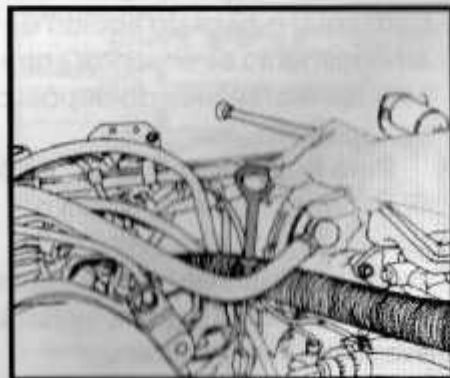

Verifique com maior ou menor frequência, dependendo das condições de uso o nível do óleo do motor. É de suma importância a manutenção do nível do óleo lubrificante dentro do recomendado.

ATENÇÃO !

* É normal o consumo de óleo do motor na proporção de até 1L por 1.000 Km, dependendo do tipo de uso do veículo.

Sempre que possível verifique o nível do óleo da seguinte maneira: estacione o veículo em uma superfície plana, espere pelo menos três minutos após o motor parar para que o óleo escorra para o cárter, tire a vareta de verificação do nível do lado esquerdo do motor, limpe a lâmina, volte a inseri-la completamente e tire-a novamente para verificar o nível do óleo.

O óleo que estiver aderido a lâmina deverá estar entre as marcações gravadas superior e inferior. Caso o nível indicado

esteja muito próximo da marcação inferior, adicione óleo até elevar o nível à marcação superior.

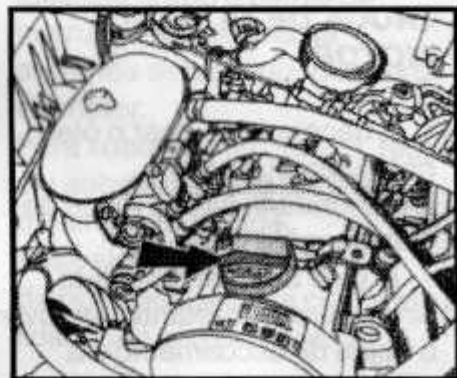

ADIÇÃO DE ÓLEO NO MOTOR

Retire a tampa do bocal e derrame lentamente o óleo pelo orifício de enchimento até elevar o nível à marcação superior. O nível do óleo nunca deve estar

acima da marcação superior pois isso pode danificar o motor.

TROCA DE ÓLEO DO MOTOR

É necessário trocar o óleo nas quilometragens recomendada (veja o mapa de manutenções).

O óleo deve ser escoado ainda quente, bastando remover o bужão de escoamento e a tampa do bocal de enchimento. Substitua o anel de vedação do bужão de escoamento, e, na reinstalação, aperte-o moderadamente.

LÍQUIDO DE ARREFECIMENTO DO MOTOR

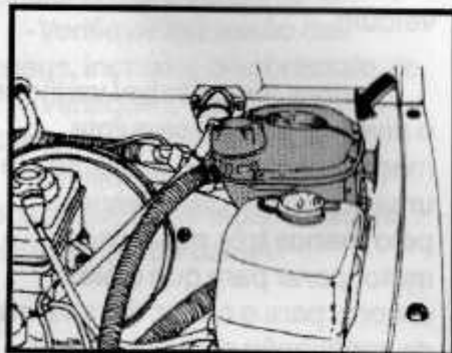

Para impedir a ocorrência de danos causados pela corrosão nos componentes do motor é muito importante encher sempre o sistema de arrefecimento com solução de água e aditivo de etileno glicol (60% água, 40% aditivo).

Verifique se com o motor frio e o veículo na posição horizontal o nível do líquido de arrefecimento se encontra entre as duas marcações do depósito de expansão.

Para tirar a tampa do depósito de expansão (sempre com o motor frio), gire-a contra o sentido horário de maneira lenta permitindo assim que o sistema despressurize. Ao colocar novamente a tampa é importante vedá-la bem para evitar perda de água por evaporação ou vazamento.

Nunca adicione líquido a ponto de exceder a marca superior do depósito de expansão.

TROCA DE ÓLEO DA CAIXA DE MARCHAS

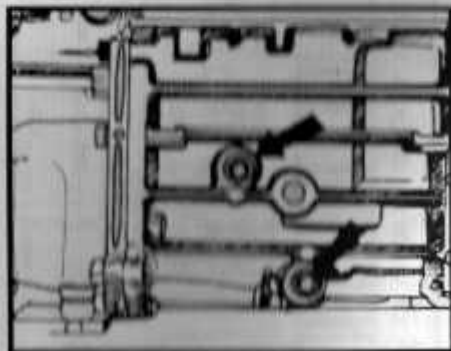

Para substituir o óleo da caixa de marchas, remova primeiramente o bueiro inferior e depois o bueiro superior para facilitar o escoamento de óleo.

Em seguida recoloque o bueiro inferior e acione o óleo no orifício do bueiro superior até atingir o nível. Reaperte ambos os bueiros.

TROCA DE ÓLEO DA CAIXA DE TRANSFERÊNCIA

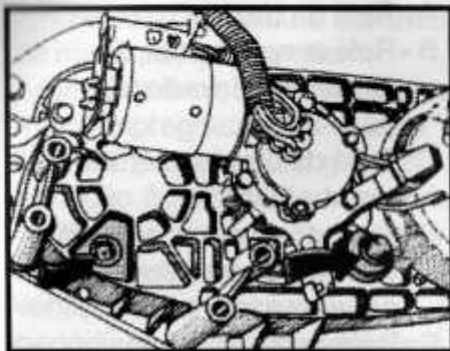

Procedimento idêntico ao da caixa de marchas. Os lubrificantes especificados pelo fabricante estão na tabela de lubrificantes.

CENTRAL DE FUSÍVEIS E RELÉS

A caixa de fusíveis está localizada sob o painel de instrumentos, acima da alavanca de abertura do capuz do motor.

Para substituir um fusível, retire-o e substitua-o por outro da mesma capacidade.

Fusíveis reserva estão disponíveis na caixa conforme a ilustração apresentada.

RELAÇÃO DE FUSÍVEIS

- 01 - Vazio
- 02 - Luzes de advertência - 15A
- 03 - Buzina e freio - 25A
- 04 - Reserva - 4A
- 05 - Vazio

MANUTENÇÃO E VERIFICAÇÕES

TROLLER

- 06 - Luzes estacionamento LD - 4A
- 07 - Luzes estacionamento LE - 4A
- 08 - Farol alto direito - 10A
- 09 - Farol alto esquerdo - 10A
- 10 - Farol baixo direito - 10A
- 11 - Farol baixo esquerdo - 10A
- 12 - Indicador de direção - 15A
- 13 - Bomba elétrica de combustível - 15A
- 14 - Luz interna - 10A
- 15 - Limpador pára-brisas, farol auxiliar - 30A
- 16 - Reserva
- 17 - Reserva
- 18 - Reserva
- 19 - Reserva
- 20 - Luz de cortesia - 2A
- 21 - Vazio

RELAÇÃO DE RELÉS

- A - Relé da buzina.
- B - Relé temporizador do limpador e lavador de pára-brisas.
- C - Relé da bomba elétrica de combustível.
- D - Relé dos indicadores de direção e luzes de advertência.
- E - Relé estabilizador da função "X".
- F - Clipe de acionamento do motor de arranque.

ATENÇÃO !

* O fusível da injeção eletrônica está ao lado da central de fusíveis, fora da caixa.

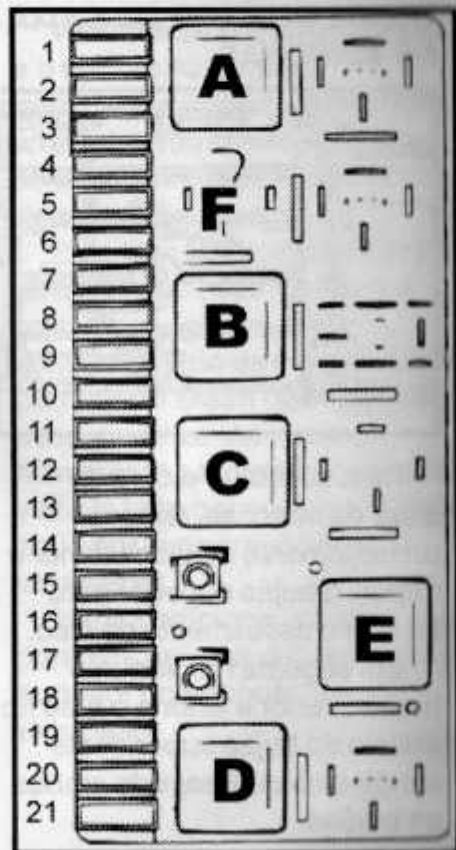

RESERVATÓRIO DO ÓLEO DA DIREÇÃO HIDRÁULICA

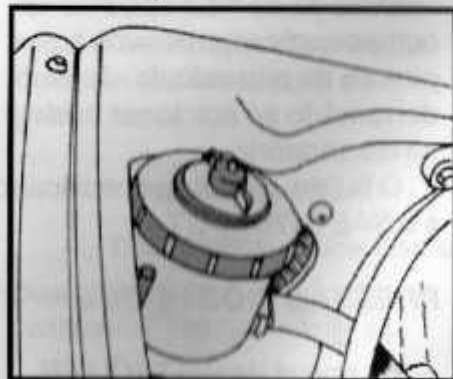

Com o carro em uma superfície plana, com o motor desligado e as rodas alinhadas, o nível deve estar entre as marcas MÁX. e MÍN.

Caso seja necessário completá-lo, desenrosque a tampa e complete com o fluido especificado.

FILTRO DE AR

O tráfego do veículo em áreas de muito pó, (pistas não pavimentadas), ocasionam uma maior impregnação do filtro de ar, o que provoca uma grande restrição à entrada de ar através do filtro e consequentemente do motor. Devem ser feitas verificações e limpezas periódicas no mesmo conforme o seguinte procedimento:

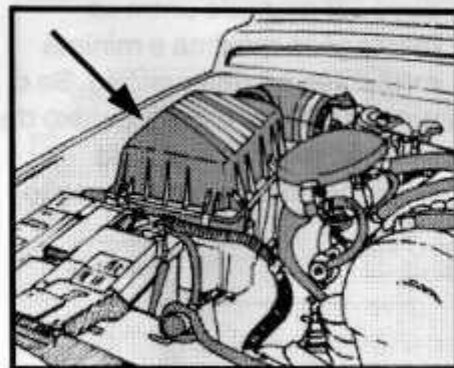

- a - Retire o elemento filtrante de dentro do alojamento do filtro.
- b - Após verificar seu estado de obstrução e constatar impregnação por poeira, aplique um jato de ar sob pressão de dentro para fora.

Recomenda-se a substituição do elemento filtrante a cada 20.000 km ou até em intervalos menores nos casos de utilização em condições severas de uso.

AMORTECEDORES

A cada 30.000 quilômetros retire todos os amortecedores da suspensão, faça o ensaio de sua operação correta, e substitua-os caso necessário.

PALHETAS DO LIMPADOR DE PÁRA-BRISAS

Caso seja necessário a substituição das palhetas do limpador do pára-brisas, proceda conforme se segue: levante o braço do limpador de pára-brisas, aperte o grampo de mola empurrando a escova em direção ao vidro para desencaixá-la.

Para colocar uma escova nova empurre-a por cima do braço e encaixe-a no suporte giratório.

FLUÍDO DE FREIOS

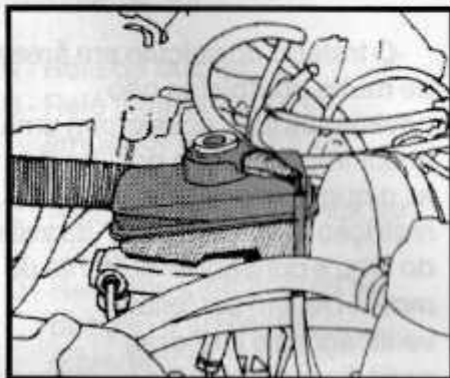

O nível do fluido de freios deve ser mantido entre as marcações máxima e mínima existentes no reservatório. Se o nível de fluido estiver abaixo da posição mínima indicada adicione fluido até a marcação máxima.

ATENÇÃO !

O fluido de freios possui componentes agressivos a pintura de seu veículo. Evite derramá-lo ao adicionar fluido no reservatório.

O fluido de freio especificado é o SAE J1703 DOT 4.

PRESSÃO DOS PNEUS

Os pneus de seu TROLLER são todos do mesmo tipo e dimensões. Utilize somente pneus recomendados pela TROLLER:

255/75 R15 ou 235/75 R15

As pressões dos pneus devem ser verificadas mensalmente se o veículo for usado

MANUTENÇÃO E VERIFICAÇÕES

TROLLER

normalmente nas estradas e pelo menos semanalmente se for utilizado em condições off-road. A verificação da pressão deve ser realizada com os pneus frios.

Pneus 235/75

	COM CARGA	SEM CARGA
DIANTEIROS	26	26
TRASEIROS	28	25

Pneus 255/75

	COM CARGA	SEM CARGA
DIANTEIROS	24	24
TRASEIROS	26	23

ATENÇÃO !

Choques bruscos podem ocasionar danos aos pneus ou

alterar o alinhamento das rodas, recomenda-se uma verificação periódica do alinhamento.

RODÍZIO DOS PNEUS

Para prolongar a vida dos pneus e evitar desgaste desigual efetue o rodízio de acordo com a indicação da ilustração abaixo.

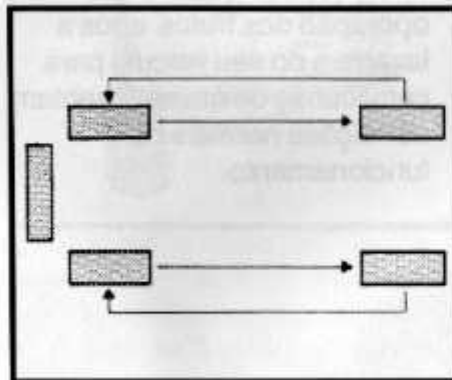

Recomenda-se a realização do rodízio a cada 10.000 km. Após o rodízio calibre a pressão dos pneus de acordo com sua nova posição.

CUIDADO !

O uso de rodas e pneus incorretos pode diminuir a vida útil de rolamentos, sistema de direção, sistema de freios, alterar a calibragem do velocímetro / odômetro e comprometer a estabilidade do veículo.

LIMPEZA DO TROLLER

Os veículos 4x4 devido ao seu uso off-road requerem cuidados especiais para protegê-los da ação da corrosão causada por acúmulo de poeira, de sal, umidade, e danos às superfícies tratadas ou pintadas como consequência de choques de pedras, galhos, etc.

A ação da corrosão se dá principalmente na parte inferior do veículo.

A carroceria de seu TROLLER é fabricada em plástico reforçado com fibras de vidro, e portanto imune à corrosão, tão comum nos outros veículos 4x4. Outras partes do veículo no entanto requerem atenção especial.

PREVENINDO CORROSÃO -
Lavar seu TROLLER frequentemente é a melhor maneira de evitar a corrosão.

Apos usá-lo em condições off-road lave-o imediatamente com água pressurizada em abundância, tendo cuidados especiais na retirada de resíduos e materiais incrustados nas partes inferiores do veículo tais como sal, lama, etc.

É aconselhável testar a operação dos freios após a lavagem do seu veículo para certificar-se de que apresentam condições normais de funcionamento.

LAVAGEM EXTERNA - Lave o exterior do veículo com uma esponja macia e quantidades abundantes de água. Passe em seguida um pano úmido, eliminando o excesso de água e deixe o veículo à sombra para terminar a secagem.

APLICAÇÃO DE CERA - Recomenda-se a aplicação de cera e polimento após a lavagem para melhor proteger a pintura. Use somente ceras e polidores de boa qualidade seguindo as recomendações dos fabricantes destes produtos.

REBOCANDO SEU TROLLER

Caso seja necessário rebocá-lo atente para os determinados processos:

- Colocar a caixa de marchas na posição de ponto morto.
- Soltar o freio de mão.
- Gire a chave de ignição para a primeira posição de modo a destravar a direção.
- Ligar o cabo de reboque ao veículo.

UTILIZANDO O MACACO

Antes de elevar uma roda com o macaco, calçar firmemente na parte dianteira e trazeira a roda diagonalmente oposta a que se quer elevar.

Para utilizar o macaco estacione sempre o veículo numa superfície plana e firme. Aplique o freio de mão e engate a

primeira marcha. O macaco do seu TROLLER é do tipo garrafa com capacidade para 1.500 kg e está localizado no compartimento do motor. Para levantar uma roda encaixe o macaco no eixo dianteiro ou traseiro conforme a ilustração a seguir.

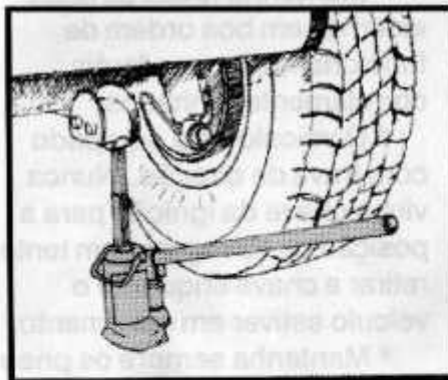

SUBSTITUINDO UM PNEU

Para substituição de um pneu, desaperte inicialmente as porcas das rodas sem no entanto retirá-las, levantar o veículo com o macaco conforme procedimento descrito anteriormente.

Quando a roda estiver afastada do solo retire as porcas e a roda. Posicione a roda sobressalente, recolocando as porcas com o cuidado de que as superfícies cônicas das mesmas fiquem voltadas para a roda e aperte as porcas manualmente. Abaixar o macaco e então aperte as porcas firmemente com a chave de roda. Evite aplicar pressão com o pé ou tubos de extensão pois poderia apertá-las excessivamente.

INFORMAÇÕES DE SEGURANÇA

TROLLER

Objetivando uma maior segurança na condução de seu veículo, chamamos sua atenção para os seguintes pontos:

* O cinto de segurança deve ser utilizado mesmo em viagens curtas.

* Familiarize-se com a localização e utilização de todos os comandos, mudanças e interruptores antes de começar a condução do seu veículo.

* Ajuste o banco visando obter uma posição de condução confortável, ao alcance de todos os comandos antes de começar a dirigi-lo.

* Dê a partida no motor e acione os comandos apenas quando estiver bem sentado na posição normal de condução.

* Nunca deixe crianças sozinhas no veículo.

* Mantenha sempre o pára-brisas bem limpo, de modo a ter uma boa visão. Adicione um pouco de detergente de qualidade no reservatório do lavador de pára-brisas.

* Mantenha todas as luzes externas em boa ordem de funcionamento e os faróis corretamente alinhados.

* O veículo está equipado com trava de direção. Nunca vire a chave da ignição para a posição de travagem nem tente retirar a chave enquanto o veículo estiver em movimento.

* Mantenha sempre os pneus na pressão correta. Eles devem ser inspecionados pelo menos uma vez por mês ou mais frequentemente quando é

conduzido a alta velocidade ou em terrenos acidentados. Por vezes, até poderá ser aconselhável inspeccionar os pneus diariamente.

* Não altere as características originais do seu veículo, pois esta prática poderá comprometer a operação, sua segurança e a durabilidade e desempenho do mesmo.

* Modificações como pneus maiores, molas ou amortecedores diferentes dos originais que visam a aumentar a altura do veículo, elevam a posição do centro de gravidade do veículo, podendo ocasionar problemas de dirigibilidade.

ESPECIFICAÇÕES TÉCNICAS

TROLLER

PESOS

- Em ordem de marcha 1.450 kg
- Carga útil 420 kg
- Peso total admissível 1.870 kg
- Peso máximo para reboque:
 - Com Freio 1.320 kg
 - Sem Freio 650 kg

DIMENSÕES

- Comprimento 3.980 mm
- Largura 1.850 mm
- Altura 1.835 mm
- Distância entre eixos 2.420 mm
- Altura mínima do solo 215 mm

PERFORMANCE OFF-ROAD

- Ângulo de ataque 47°
- Ângulo de saída 43°
- Ângulo de transposição 21°
- Inclinação lateral máxima 45°
- Transposição de águas 800 mm
- Velocidade máxima 147 km/h

MOTOR

- Marca Volkswagen AP-2000

- Disposição 4 Cilindros em linha
- Combustível Gasolina
- Cilindrada 1.984 cm³
- Diâmetro x Curso 82,5 x 92,8 mm
- Razão de compressão 10,0:1
- Ordem de ignição 1-3-4-2
- Potência Líquida 114,2 cv a 5.250 rpm
- Torque Líquido máximo . 175 Nm a 3.000 rpm

TRANSMISSÃO

- Caixa de marchas de 05 velocidades à frente e uma à ré.

• Relação de transmissão	1ª	1:3,97
	2ª	1:2,34
	3ª	1:1,46
	4ª	1:1,00
	5ª	1:0,85
	Ré	1:3,71

Diferenciais 1:4,88

- Caixa de transferência Borg Warner com acionamento eletrônico e opções de normal e reduzido.

- Relação de Transmissão

Normal	1:1,00
Reduzido	1:2,48

ESPECIFICAÇÕES TÉCNICAS

TROLLER

SUSPENSÃO

- **DIANTEIRA:** Eixo rígido com tensores longitudinais, trapézio de pivotamento e articulação central, molas helicoidais e amortecedores de dupla ação.
- **TRASEIRO:** Eixo rígido com tensores longitudinais, braços articulados diagonais, molas helicoidais e amortecedores de dupla ação.

FREIOS

- Hidráulico servo-assistidos com discos ventilados nas rodas dianteiras e tambores nas rodas traseiras, auto regulados pelo freio de estacionamento.

DIREÇÃO

- Tipo hidráulica, caixa de direção com sistema sem fim e coroa de esferas recirculantes, dotada de amortecedor com dupla ação no eixo dianteiro.

SISTEMA ELÉTRICO

- Bateria 12 V/70 Ah
- Alternador..... 14 V/90 A
- Motor de partida 12 V/1,1 Kw

CAPACIDADES

- Tanque de combustível (reserva) .. 72L (10L)
- Sistema de arrefecimento (aditivo) 6,5L (2L)
- Motor s/ troca do filtro (c/ filtro)..... 3L (3,5L)
- Caixa de marchas 2 L
- Caixa de transferência 1,5 L
- Sistema de direção 1 L
- Diferenciais dianteiro e traseiro 2L cada
- Sistema de freios 0,6 L
- Reservatório lavador do pára-brisa .. 1,5 L

TABELA DE LUBRIFICANTES

TROLLER

CONJUNTO	TIPO	ESPECIFICAÇÃO	FABRICANTE	QUANTIDADE (L)
MOTOR	ÓLEO	SAE 20W-50 API SJ	MOBIL	3,0 (3,5 L C/FILTRO)
CAIXA DE MARCHAS	ÓLEO	ATF DEXRON III	MOBIL	2,0 L
CX. DE TRANSFERÊNCIA	ÓLEO	ATF DEXRON III	MOBIL	1,5 L
DIREÇÃO HIDRÁULICA	ÓLEO	ATF DEXRON III	MOBIL	1,0 L
DIFERENCIAIS DIANT. E TRAS.	ÓLEO	API GL-5 SAE 90	LUBRAX	2,0 em cada
SISTEMA DE FREIOS	ÓLEO	DOT 4	LUBRAX	0,8 L
ADITIVO P/ RADIADOR	ÓLEO	MONOETILENO GLICOL	RADIEX	2,5 L
GRAXA	GRAXA	GRAU NGLI 2	LUBRAX	APROX. 0,3 KG